

Версия: v2.0

Инструкция по сборке кресла Anatomica Armata Duos



Последнюю актуальную версию инструкции можно посмотреть по QR-коду







Или по ссылке: www.qp-partu.ru/a/159707

QP-Partu - эксклюзивный дистрибьютор бренда Anatomica в России.

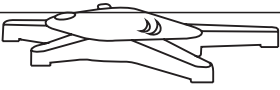
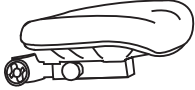
Перед началом сборки аккуратно разложите все детали на твердой поверхности, чтобы ничего не потерять. Проверьте наличие комплектующих и деталей и убедитесь, что все на месте. Детали могут отличаться по цвету и форме, могут отсутствовать или быть лишними. Если вы заметили, что нет обязательных для сборки деталей, то свяжитесь с нами.

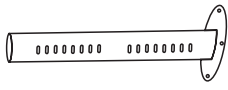
Сборка

Детали кресла

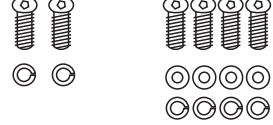
1	2	3	4	1 Крестовина
				2 Сиденье
5	6	7	8	3 Спинка
				4 Каркас
				5 Ручка
				6 Кронштейн спинки
				7 Колесики
				8 Винты

Шаги установки

Вставьте колесики в крестовину под давлением, как показано на рисунке.

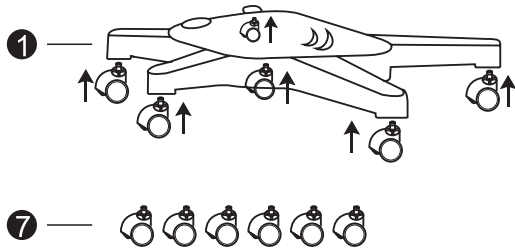

Вставьте каркас кресла в крестовину и закрепите винтами, как показано на рисунке.

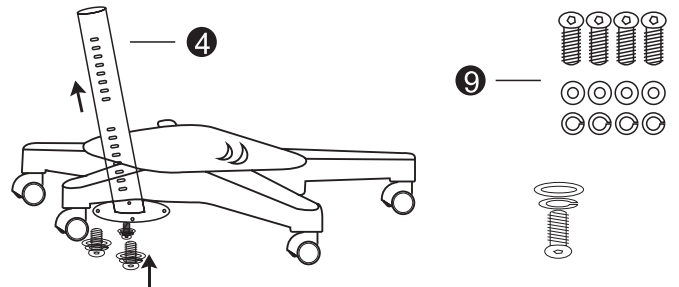

Оденьте сиденье сверху на каркас. Сначала снимите ручку, чтобы пружинный штифт не заблокировался и затяните ее до положения отверстия, как показано на рисунке.

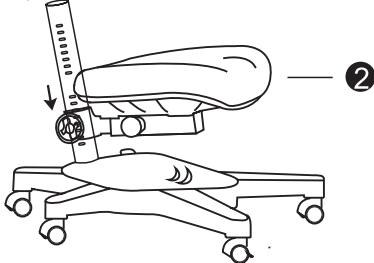

Вставьте кронштейн спинки в пружину и закрепите их на спинке как показано на рисунке.

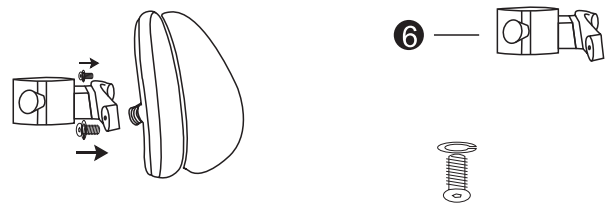

Оденьте спинку кресла сверху на каркас. Сначала снимите ручку, чтобы пружинный штифт не заблокировался, и затяните ее до положения отверстия, как показано на рисунке.

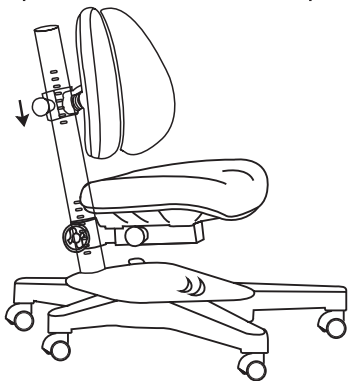

Вставьте ручку кресла в верхнюю часть каркаса кресла и завершите его установку, как показано на рисунке.

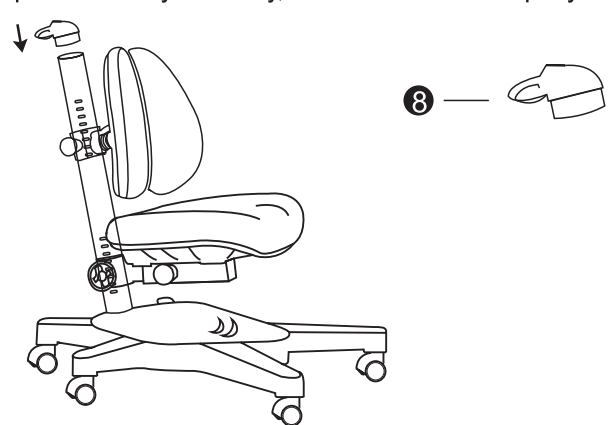

Для отключения блокировки колес при посадке переведите красный переключатель, расположенный на колёсиках, в положение "ON". Для включения блокировки переведите переключатель в положение «OFF». Обязательно передвигайте переключатели до щелчка, иначе механизм не работает.

Гарантийный лист

Наименование товара:	Кресло Anatomica Armata Duos
Срок гарантии:	3 месяца + 9 месяцев Save Plus (нужно активировать в течение 2 недель с момента покупки)

Условия гарантии:

- Гарантия распространяется на все случаи обнаружения брака, а также дефектов производственного характера.
- В течение гарантийного срока владелец имеет право на бесплатный ремонт по неисправностям, которые явились следствием производственных дефектов.
- Для осуществления гарантийного обслуживания необходимо иметь документы, подтверждающие факт покупки, гарантийный лист и номер заказа.

Гарантийное обслуживание не производится, если:

- Изделие имеет следы механического повреждения
- Были нарушены условия эксплуатации, транспортировки или хранения
- Проводился ремонт лицами, не являющимися сотрудниками авторизованного сервисного центра
- Использовались не оригинальные комплектующие

Действующие условия гарантии написаны в актуальной версии инструкции на нашем сайте. Производители оставляют за собой право без предварительного уведомления покупателя вносить изменения в конструкцию, комплектацию или технологию изготовления изделий с целью улучшения их свойств.

Обращение в отдел рекламаций: ☎ +7 (495) 032-55-30 <small>Телефон</small> ✉ serv@qp-partu.ru <small>Почта</small> ☎ +7 925 195-62-13 <small>WhatsApp</small> Telegram: Qp_partu_mebel_bot	Отдел продаж: ☎ 8 800 775 77 23 <small>Телефон</small> Telegram: Qp_partu_bot ☎ +7 (495) 125-25-50 <small>WhatsApp</small>	Наш сайт: www qp-partu.ru
--------------------------------------------------------------------------------------------------------------------------------------------------------------------------------------------------------------	--------------------------------------------------------------------------------------------------------------------------------------------	-------------------------------------



Расширенная гарантия должна быть активирована в течение двух недель с момента покупки.



Дата покупки: <small>Заполняется продавцом</small>	
Место покупки: <small>Заполняется продавцом</small>	